

Мотопомпы бензиновые 600W50 / 1100W80 / 1500W100

ИНСТРУКЦИЯ ПО ЭКСПЛУАТАЦИИ



Перед началом эксплуатации аппарата внимательно изучите данное руководство и храните его в доступном месте.

Благодарим Вас за то, что Вы выбрали мотопомпу с бензиновым двигателем производства компании Foxweld. Мы уверены, что Вы будете удовлетворены этой покупкой.

В настоящем руководстве содержатся сведения об эксплуатации и обслуживании водяного насоса. Внимательно ознакомьтесь с настоящей инструкцией.

Пометка «ПРИМЕЧАНИЕ» означает, что в следующем разделе содержится информация о том, как избежать травм и повреждений при эксплуатации водяного насоса.

Необходимо ознакомиться с условиями гарантийного талона, чтобы получить представление об условиях гарантии. Гарантийный талон — отдельный документ, идущий в комплекте с оборудованием и заполняемый дилером Foxweld.

В случае если Ваш мотопомпа нуждается в обслуживании, обратитесь к своему дилеру Foxweld, так как его сотрудники специализируются на обслуживании мотопомп Foxweld. Ваш дилер Foxweld с удовольствием ответит на все интересующие Вас вопросы.

Предприятие-изготовитель оставляет за собой право вносить изменения в конструкцию и комплектацию, не влияющие на правила и условия эксплуатации, без отражения в документации.

БЕЗОПАСНОСТЬ

Необходимо уделять внимание вопросам Вашей безопасности и безопасности окружающих. При работе с насосом соблюдайте технику безопасности.

В настоящем руководстве описан порядок работы с мотопомпами, а также возможные последствия неправильной эксплуатации устройства.

Призываем Вас использовать мотопомпу со всей возможной осторожностью.

ОПАСНО, ПРЕДУПРЕЖДЕНИЕ или ВНИМАНИЕ.

Это означает:

Высокую вероятность несчастного случая со смертельным исходом в случае несоблюдения инструкций.

Опасность несчастного случая со смертельным исходом в случае несоблюдения инструкций.

Опасность получения травмы в случае несоблюдения инструкций.

СОДЕРЖАНИЕ

БЕЗОПАСНОСТЬ ПРИ РАБОТЕ С МОТОПОМПКОЙ.....	6
ВАЖНАЯ ИНФОРМАЦИЯ О БЕЗОПАСНОСТИ.....	6
ОСНОВНЫЕ УЗЛЫ И ДЕТАЛИ МОТОПОМПЫ.....	7
РАСПОЛОЖЕНИЕ УЗЛОВ И УПРАВЛЕНИЕ МОТОПОМПКОЙ	8
УПРАВЛЕНИЕ МОТОПОМПКОЙ.....	9
ТОПЛИВНЫЙ КРАН.....	9
ПЕРЕКЛЮЧАТЕЛЬ ЗАЖИГАНИЯ.....	9
ВЫКЛЮЧАТЕЛЬ ВОЗДУШНОЙ ЗАСЛОНКИ	9
РЫЧАГ ГАЗА	9
РУКОЯТКА СТАРТЕРА.....	9
ПЕРЕД НАЧАЛОМ РАБОТЫ.....	10
ВО ВРЕМЯ РАБОТЫ.....	11
БЕЗОПАСНОСТЬ ПРИ РАБОТЕ С МОТОПОМПКОЙ.....	11
РАСПОЛОЖЕНИЕ НАСОСА	11
УСТАНОВКА ВСАСЫВАЮЩЕГО ШЛАНГА	11
УСТАНОВКА ВЫПУСКНОГО ШЛАНГА	12
ЗАПРАВКА НАСОСА ВОДОЙ.....	13
ПУСК ДВИГАТЕЛЯ.....	13
РЕГУЛИРОВАНИЕ СКОРОСТИ РАБОТЫ ДВИГАТЕЛЯ	15
ОСТАНОВКА ДВИГАТЕЛЯ.....	15
ТЕХНИЧЕСКОЕ ОБСЛУЖИВАНИЕ НАСОСА.....	16
О ВАЖНОСТИ ТЕХНИЧЕСКОГО ОБСЛУЖИВАНИЯ.....	16
МЕРЫ ПРЕДОСТОРОЖНОСТИ ПРИ ТЕХНИЧЕСКОМ ОБСЛУЖИВАНИИ	16
ГРАФИК ТЕХОБСЛУЖИВАНИЯ.....	17
ЗАПРАВКА	18
РЕКОМЕНДАЦИИ ПО ИСПОЛЬЗОВАНИЮ БЕНЗИНА.....	18
ПРОВЕРКА УРОВНЯ МОТОРНОГО МАСЛА	19
ЗАМЕНА МОТОРНОГО МАСЛА	19
РЕКОМЕНДАЦИИ ПО ИСПОЛЬЗОВАНИЮ МОТОРНОГО МАСЛА	20
ОСМОТР ВОЗДУШНОГО ФИЛЬТРА.....	20
ОЧИСТКА ВОЗДУШНОГО ФИЛЬТРА.....	21
ОБСЛУЖИВАНИЕ СВЕЧИ ЗАЖИГАНИЯ.....	22
ХРАНЕНИЕ	22
ПОДГОТОВКА К ХРАНЕНИЮ	22
ТОПЛИВО.....	23
МОТОРНОЕ МАСЛО.....	24
МЕРЫ ПРЕДОСТОРОЖНОСТИ ПРИ ХРАНЕНИИ	25
ИСПОЛЬЗОВАНИЕ НАСОСА ПОСЛЕ ХРАНЕНИЯ.....	25
ТРАНСПОРТИРОВКА.....	25
УСТРАНЕНИЕ НЕИСПРАВНОСТЕЙ.....	26
ДВИГАТЕЛЬ	26
ДВИГАТЕЛЬ НЕ ЗАВОДИТСЯ.....	26
ПОТЕРЯ МОЩНОСТИ.....	26
НАСОС	27

НАСОС НЕ РАБОТАЕТ.....	27
НАСОС РАБОТАЕТ НЕУДОВЛЕТВОРИТЕЛЬНО.....	27
ТЕХНИЧЕСКИЕ ХАРАКТЕРИСТИКИ	28
МОДИФИКАЦИЯ КАРБЮРАТОРА ДЛЯ РАБОТЫ НА БОЛЬШИХ ВЫСОТАХ	28
ТЕХНИЧЕСКОЕ ОБСЛУЖИВАНИЕ	29
СРОК СЛУЖБЫ И УТИЛИЗАЦИЯ.....	29
ГАРАНТИЙНЫЕ ОБЯЗАТЕЛЬСТВА.....	31

БЕЗОПАСНОСТЬ ПРИ РАБОТЕ С МОТОПОМПЫ

ВАЖНАЯ ИНФОРМАЦИЯ О БЕЗОПАСНОСТИ

Мотопомпы FoxWeld разработаны для перекачивания пресной воды, не предназначенной для потребления человеком. Использование насоса в иных целях может привести к повреждению насоса или к несчастному случаю.

Следование указаниям «Инструкции» позволит предотвратить несчастные случаи. Ниже описаны операции, которые представляют наибольшую опасность, а также способы защитить себя и окружающих при работе с мотопомпой.

Обязанности оператора мотопомпы

Оператор мотопомпы обязан обеспечить безопасность окружающих его людей и имущества. Он должен знать, как экстренно остановить насос. Перед тем, как оставить насос без присмотра, необходимо выключить двигатель. Оператор должен знать назначение приборов управления насосом. Убедитесь в том, что оператор насоса должным образом проинструктирован. Не позволяйте детям работать с насосом. Убедитесь в том, что в зоне работы насоса нет детей и домашних животных.

Эксплуатация насоса

Насос разработан для перекачивания пресной воды, не предназначенной для потребления человеком. Перекачивание легковоспламеняющихся жидкостей, таких, как бензин или мазут, может привести к взрыву или пожару. Перекачивание морской воды, напитков, кислот, химических растворов и прочих коррозионно-активных жидкостей может повредить насос.

Осторожность при заправке

Бензин чрезвычайно огнеопасен, пары бензина взрывоопасны. Производите заправку насоса на открытом воздухе в проветриваемом месте, установив насос на ровную поверхность и выключив двигатель. Следите за тем, чтобы уровень топлива не был выше уровня верхней стенки топливного бака. Не курите рядом с бензином, следите за тем, чтобы рядом с бензином не было огня и искр. Храните бензин в предназначенных для этого емкостях. До запуска двигателя вытрите весь про-лившийся бензин.

Горячий выхлоп

Во время работы глушитель насоса нагревается. Он остается горячим в течение некоторого времени после остановки двигателя. Не прикасайтесь к горячему глушителю. Перед транспортировкой или хранением насоса убедитесь в том, что двигатель остыл.

В целях предотвращения пожара следите за тем, чтобы во время работы насос находился на расстоянии не менее одного метра от построек, стен и другого оборудования. Не подносите к двигателю легковоспламеняющиеся объекты.

Угарный газ

Выхлоп насоса содержит ядовитый угарный газ (оксид углерода). Не вдыхайте выхлопные газы насоса. Не запускайте двигатель в замкнутом помещении.

ПРЕДУПРЕДИТЕЛЬНЫЕ НАКЛЕЙКИ

Предупредительные наклейки содержат важную информацию о безопасности. Ознакомьтесь с их содержанием. Эти наклейки являются неотъемлемой частью мотопомпы.

РАСПОЛОЖЕНИЕ ОСНОВНЫХ УЗЛОВ И УПРАВЛЕНИЕ МОТОПОМПЫ

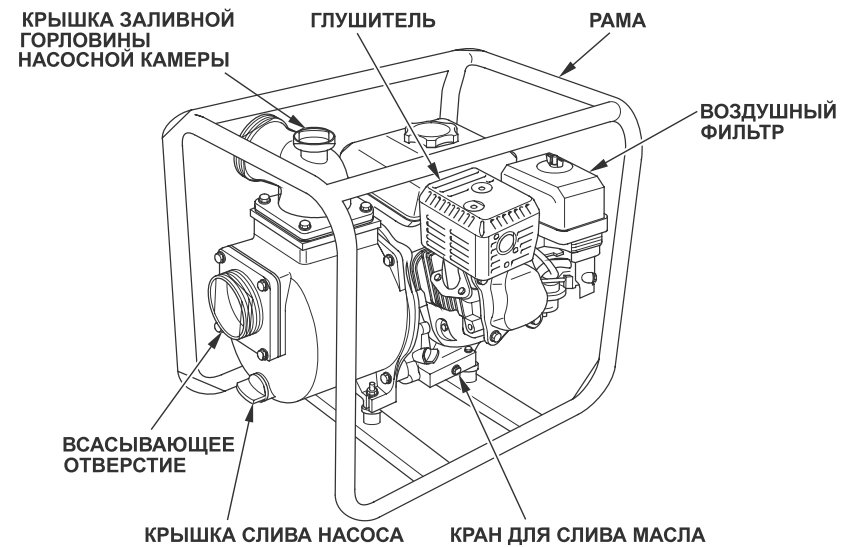
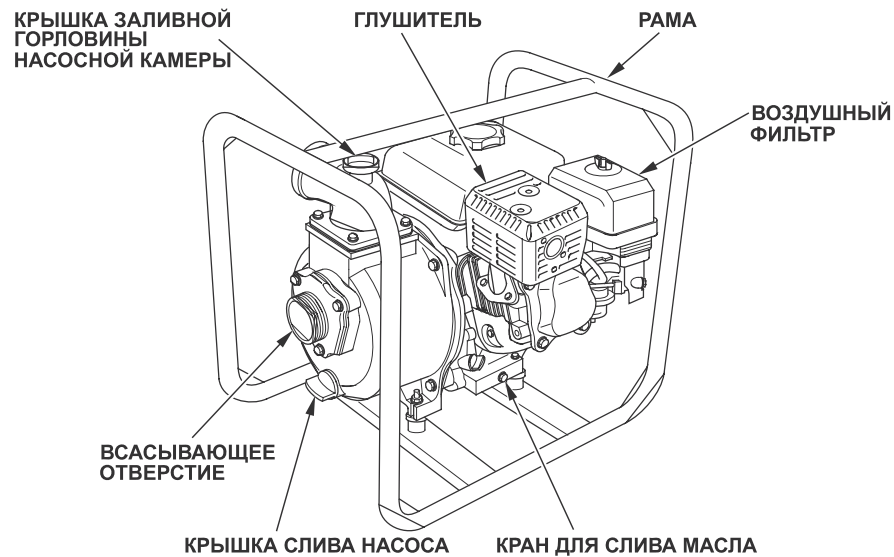
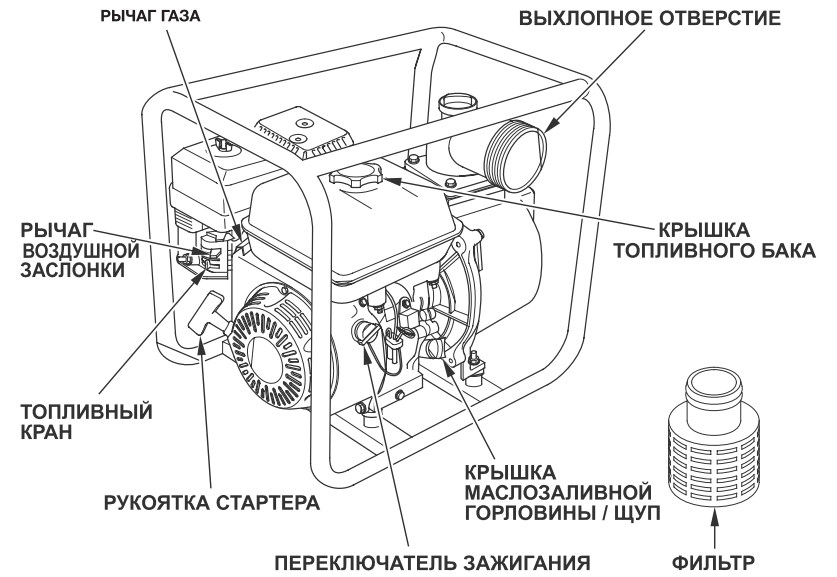
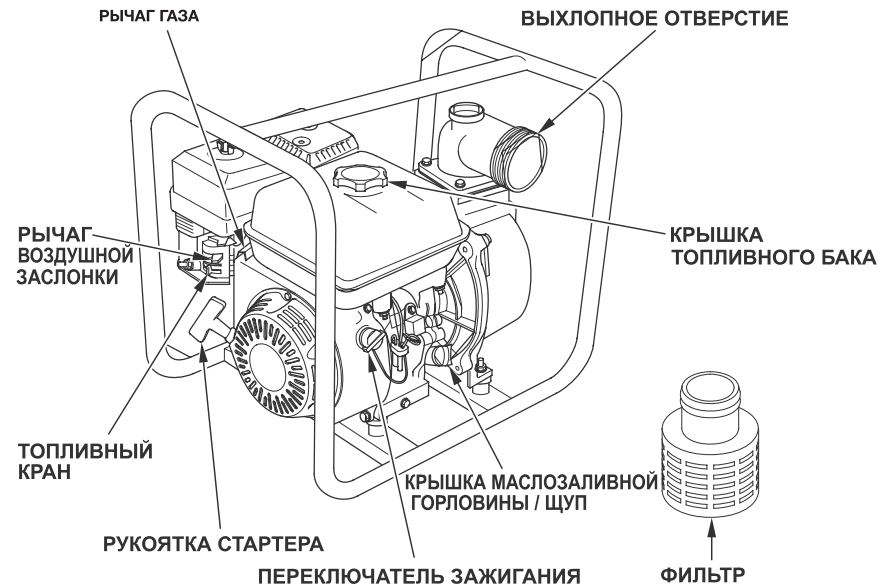

Топливный кран

Топливный кран служит для открытия и закрытия бензопровода, соединяющего топливный бак с карбюратором.

Перед запуском двигателя следует установить топливный кран в положение «ВКЛ».

Когда насос не используется, установите топливный кран в положение «ВЫКЛ», чтобы предотвратить попадание топлива в карбюратор и снизить вероятность утечки топлива.

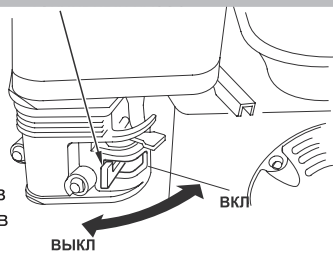

Выключатель зажигания

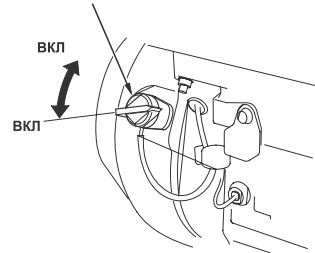

Выключатель зажигания

Выключатель зажигания управляет системой зажигания. Перед запуском двигателя установите выключатель зажигания в положение «ВКЛ». Если Вы установите переключатель зажигания в положение «ВЫКЛ», то двигатель остановится.

Воздушная заслонка

Рычаг ВОЗДУШНОЙ ЗАСЛОНКИ служит для открытия и закрытия воздушной заслонки в карбюраторе. В положении «ЗАКРЫТО» топливно-воздушная смесь обогащается. Это позволяет запустить «холодный» двигатель. Положение «ОТКРЫТО» используется для работы двигателя после запуска, а также для повторного запуска «горячего» двигателя.

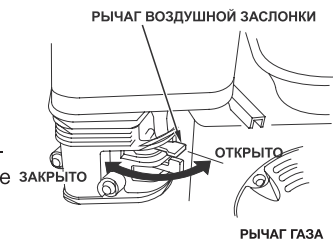

Рычаг газа.

Рычаг газа служит для регулирования скорости работы двигателя.

В зависимости от положения рычага двигатель работает быстрее или медленнее. Мощность насоса регулируется рычага газа. Увеличение скорости работы двигателя ведет к увеличению мощности насоса. Передвигая рычаг в направлении позиции холодного хода можно уменьшить мощность насоса.

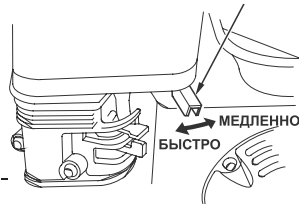

Рукоятка стартера

Рукоятка стартера служит для запуска двигателя.

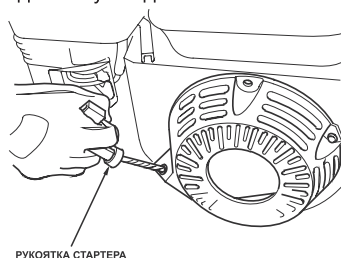

ВНИМАНИЕ

Вы несете ответственность за собственную безопасность. Потратив некоторое время на подготовку к работе, Вы можете существенно уменьшить риск получения травмы.

Ознакомьтесь с настоящим руководством. Ознакомьтесь с приборами и способами управления мотопомпой.

До начала работы убедитесь в том, что Вы понимаете, как устроена и как работает мотопомпа. Вы должны знать, как действовать в случае возникновения экстренных ситуаций.

Убедитесь в том, что Вы будете перекачивать воду. Мотопомпа разработана для перекачивания пресной воды, не предназначенной для потребления человеком.

ВНИМАНИЕ

В целях повышения Вашей безопасности и продления срока службы мотопомпы, до начала работы необходимо проверить состояние двигателя и насоса. При обнаружении неисправностей необходимо либо самостоятельно устранить их до начала работы, либо обратиться к дилеру FoxWeld.

ВНИМАНИЕ!

Неправильное техобслуживание мотопомпы или эксплуатация неисправного насоса могут стать причиной несчастного случая.

Перед каждым запуском мотопомпы осуществляйте его осмотр. Не эксплуатируйте неисправную мотопомпу.

Выхлоп двигателя содержит ядовитый угарный газ (оксид углерода). Не вдыхайте выхлопные газы насоса. Не запускайте двигатель в замкнутом помещении.

В целях предотвращения пожара следите за тем, чтобы вовремя работы насос находился на расстоянии не менее одного метра от построек, стен и другого оборудования. Не подносите к двигателю легко-воспламеняющиеся объекты.

Перед началом осмотра насоса установите его на ровную поверхность и убедитесь в том, что выключатель зажигания находится в позиции «ВЫКЛ».

Проверка общего состояния мотопомпы

- Осмотрите двигатель на предмет наличия протечек масла или бензина.
- Удалите грязь, в особенности с глушителя и стартера.
- Осмотрите насос на предмет наличия повреждений.
- Убедитесь в том, что все гайки, винты, болты, шланговые соединители и зажимы плотно затянуты.

Проверка всасывающего и выпускного шлангов

• Проверьте общее состояние шлангов. Перед тем как подсоединять шланги к насосу, убедитесь в том, что они находятся в рабочем состоянии. Помните, что всасывающий шланг должен быть укреплен во избежание деформации.

- Убедитесь в том, что уплотняющая прокладка соединителя всасывающего шланга в хорошем состоянии.
- Убедитесь в том, что шланговые соединители и зажимы плотно затянуты.
- Убедитесь в том, что фильтр установлен на всасывающий шланг и находится в рабочем состоянии.

Проверка двигателя

• Проверьте уровень моторного масла. Запуск двигателя с недостаточным количеством масла может привести к повреждению двигателя.

- Проверьте воздушный фильтр. Загрязненный воздушный фильтр будет препятствовать попаданию воздуха в карбюратор, что приведет к снижению мощности двигателя и насоса.
- Проверьте уровень бензина. Наполните топливный бак, это позволит избежать перебоев на заправку при работе.

ВО ВРЕМЯ РАБОТЫ

БЕЗОПАСНОСТЬ ПРИ РАБОТЕ С МОТОПОМПой

Для того чтобы наиболее безопасным образом реализовать потенциал насоса, необходимо понимать, как он работает, а также обладать некоторым опытом эксплуатации.

Перед первым запуском насоса перечитайте пункт «ВАЖНАЯ ИНФОРМАЦИЯ О БЕЗОПАСНОСТИ», а также главу «ПЕРЕД НАЧАЛОМ РАБОТЫ».

В целях безопасности не запускайте двигатель в замкнутом помещении. Выхлоп насоса содержит ядовитый угарный газ (оксид углерода), который быстро накапливается в замкнутом помещении и может вызвать отравление и смерть.

Насос разработан для перекачивания пресной воды, не предназначенной для потребления человеком. Перекачивание легковоспламеняющихся жидкостей, таких как бензин или мазут, может привести к взрыву или пожару. Перекачивание морской воды, напитков, кислот, химических растворов и прочих коррозионно-активных жидкостей может повредить насос.

РАСПОЛОЖЕНИЕ МОТОПОМПЫ

Для достижения наилучших результатов установите мотопомпу на уровне, близком к уровню воды. Не используйте шланги, которые длиннее, чем необходимо. Это позволит насосу набрать максимальную мощность с наименьшими затратами на самовсасывание.

С увеличением высоты всасывания снижается мощность насоса. Длина, тип и размеры всасывающего и выпускного шлангов могут существенным образом влиять на мощность насоса.

Напор водовыпуска всегда больше, чем напор всасывания, поэтому высота нагнетания должна быть меньше, чем высота всасывания.

Для уменьшения времени самовсасывания необходимо уменьшить высоту всасывания (установить насос на уровне, близком к уровню воды). Время самовсасывания — это время, необходимое для того, чтобы после начала работы насоса вода поднялась на высоту всасывания.

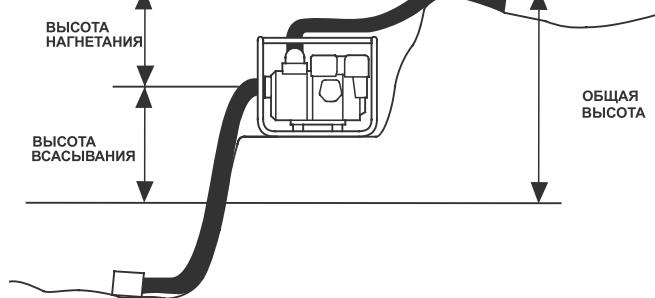

УСТАНОВКА ВСАСЫВАЮЩЕГО ШЛАНГА

Используйте армированный шланг серийного производства и шланговым зажим-хомутом, поставляемым с мотопомпой. Всасывающий шланг должен быть плотно укреплен зажимом-хо-

мутом на всасывающий патрубок насоса.

Не используйте шланг, если его диаметр меньше, чем диаметр всасывающего патрубка насоса. Всасывающий шланг не должен быть длиннее, чем необходимо. Насос работает лучше и производительнее, когда расположен близко к уровню воды и когда используются шланги наименьшей длины.

Для предотвращения подсоса воздуха и потери мощности используйте зажим-хомут для шланга, чтобы плотно соединить шланговый соединитель с всасывающим шлангом. Убедитесь в том, что уплотняющая прокладка шлангового соединителя присутствует и находится в хорошем состоянии.

Установите фильтр (поставляется с мотопомпой) на другой конец шланга и зафиксируйте его зажимом-хомутом. Фильтр поможет предотвратить загрязнение и повреждение насоса. Зафиксируйте шланговый соединитель на отверстии всасывания насоса.

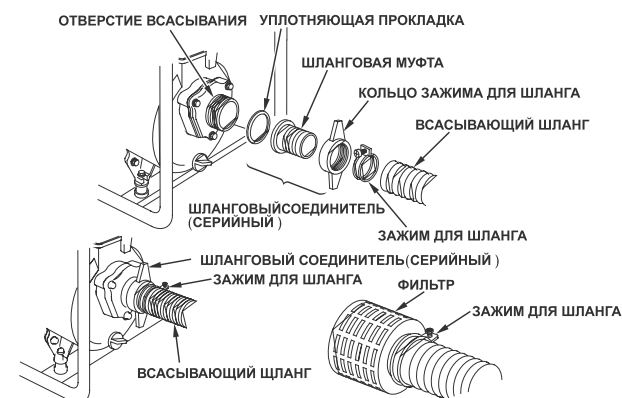

УСТАНОВКА ВЫПУСКНОГО ШЛАНГА

Используйте шланг серийного производства и шланговый соединитель с зажимом, поставляемым с мотопомпой

Лучше всего использовать короткий шланг с большим диаметром, так как это позволит уменьшить трение жидкости и увеличить производительность насоса. Использование длинного шланга или шланга с малым диаметром приведет к увеличению трения жидкости и к снижению производительности насоса. Плотно затяните шланговый зажим, чтобы выпускной шланг не отсоединился под давлением воды.

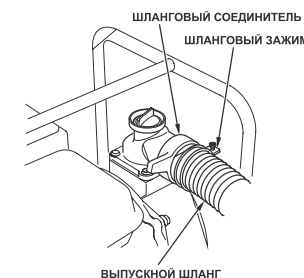

ЗАПРАВКА НАСОСА ВОДОЙ

До запуска двигателя снимите крышку с заливной горловины насосной камеры и полностью наполните камеру водой. Установите крышку на место и плотно заверните ее.

ПРИМЕЧАНИЕ!

Работа без воды приведет к разрушению уплотнения насоса. Если насос был включен без воды, немедленно выключите его. Подождите, пока насос остынет, и залейте воду в насосную камеру.

ЗАПРАВКА НАСОСА ВОДОЙ

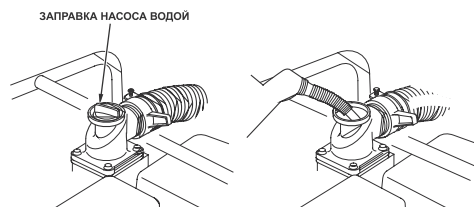

ПУСК ДВИГАТЕЛЯ

1. Заправьте насос водой (см. стр. 19).
2. Установите топливный кран в положение «ВКЛ».

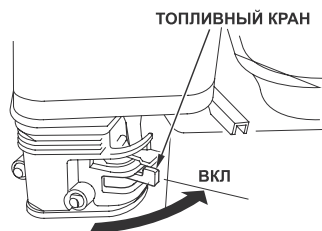

3. Если двигатель холодный, установите рычаг ВОЗДУШНОЙ ЗАСЛОНКИ в положение «ЗАКРЫТО». Если производится повторный запуск прогретого двигателя, оставьте рычаг ВОЗДУШНОЙ ЗАСЛОНКИ в положении «ОТКРЫТО».

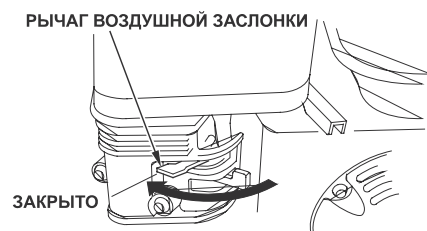

4. Переместите рычаг газа из позиции «МЕДЛЕННО» на 1/3 в направлении позиции «БЫСТРО».

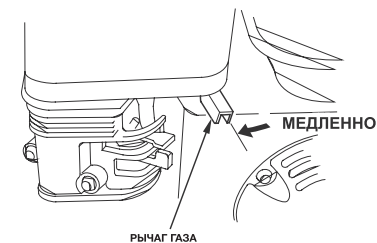

5. Установите выключатель зажигания в положение «ВКЛ». ВЫКЛЮЧАТЕЛЬ ЗАЖИГАНИЯ

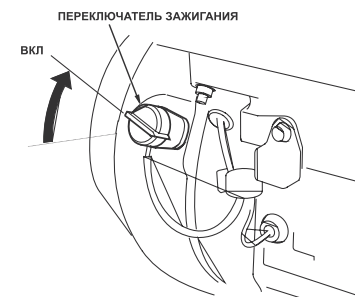

6. Потяните за рукоятку стартера, пока не почувствуете сопротивление. После этого резко дерните за рукоятку стартера.

Не отпускайте рукоятку стартера, так как вы можете повредить стартер. Аккуратно верните рукоятку в исходное положение.

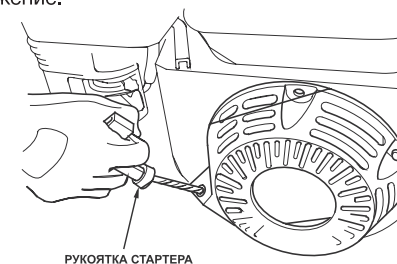

7. Если перед пуском двигателя рычаг ВОЗДУШНОЙ ЗАСЛОНКИ был установлен в положение «ЗАКРЫТО», плавно установите его в положение «ОТКРЫТО» после того, как двигатель нагреется.

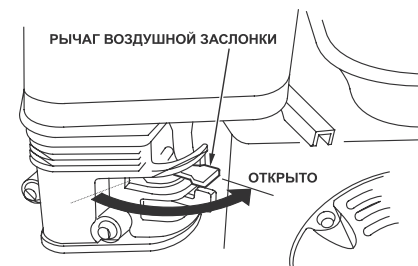

РЕГУЛИРОВАНИЕ СКОРОСТИ РАБОТЫ ДВИГАТЕЛЯ

После запуска двигателя установите рычаг газа в положение «БЫСТРО» для самовсасывания. Убедитесь в том, что насос работает с достаточной мощностью.

Мощность насоса определяется скоростью оборотов двигателя. Передвигая рычаг газа в сторону положения «БЫСТРО» можно увеличить мощность насоса. Передвигая рычаг газа в сторону положения «МЕДЛЕННО» можно уменьшить мощность насоса.

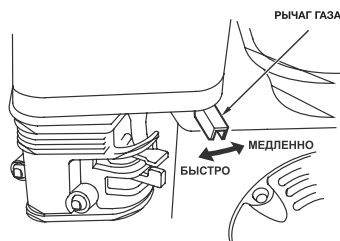

ОСТАНОВКА ДВИГАТЕЛЯ

Для того чтобы экстренно остановить двигатель, просто установите переключатель зажигания в положение «ВЫКЛ». В обычной ситуации следует действовать следующим образом:

1. Установите рычаг газа в положение «МЕДЛЕННО».

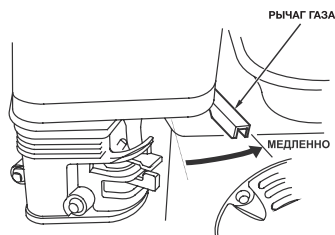

2. Установите выключатель зажигания в положение «ВЫКЛ».

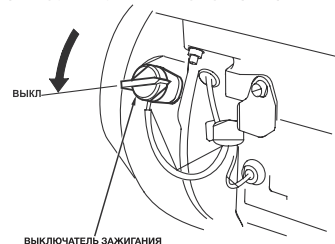

3. Установите топливный кран в положение «ВЫКЛ».

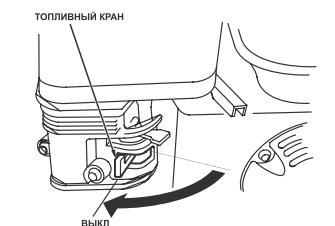

После окончания работы откройте крышку слива насоса и слейте воду из насосной камеры. Снимите крышку с заливной горловины насосной камеры и ополосните насосную камеру

чистой водой. Слейте воду из насосной камеры, закройте крышку заливной горловины насосной камеры и крышку слива насоса.

ТЕХНИЧЕСКОЕ ОБСЛУЖИВАНИЕ МОТОПМПЫ

О ВАЖНОСТИ ТЕХНИЧЕСКОГО ОБСЛУЖИВАНИЯ

Правильное техническое обслуживание гарантирует безопасную и экономичную работу насоса. Правильное техническое обслуживание так-же позволяет уменьшить загрязнение воздуха.

МЕРЫ ПРЕДОСТОРОЖНОСТИ ПРИ ТЕХНИЧЕСКОМ ОБСЛУЖИВАНИИ.

Неправильное техобслуживание мотопомпы или эксплуатация неисправной мотопомпы могут стать причиной несчастного случая. Следуйте рекомендациям о проведении осмотра и техобслуживания мотопомпы, содержащимся в настоящем руководстве.

Далее приводится график техобслуживания, описание обычного порядка техобслуживания с использованием обычных инструментов. Более сложные задачи или задачи, требующие применения специальных инструментов, лучше поручить профессионалам — авторизованным сервисным центрам Foxweld или иным опытным инженерам.

Приведенный график техобслуживания разработан для нормальных условий эксплуатации насоса. Если насос эксплуатируется в тяжелых условиях, например, с постоянной высокой нагрузкой или при повышенной температуре, или при повышенной влажности или запыленности, обратитесь к дилеру Foxweld для получения рекомендаций относительно оптимального графика техобслуживания.

Используйте только новые оригинальные запчасти Foxweld или аналогичные им по качеству.

Ниже приводятся наиболее важные рекомендации по мерам предосторожности при техническом обслуживании. Так как предусмотреть все опасные последствия всех осуществляемых Вами действий невозможно, только Вам предстоит решать, осуществлять или не осуществлять то или иное действие.

Меры предосторожности

- Перед началом работ по техобслуживанию или ремонтных работ убедитесь в том, что двигатель выключен. Это позволит избежать следующих опасных последствий:

- Отравление выхлопными газами.

Включайте двигатель только при наличии достаточной вентиляции.

- Ожоги от горячих частей насоса.

Не дотрагивайтесь до горячего двигателя и системы выхлопа.

- Травмы от вращающихся частей насоса.

Не запускайте двигатель, если этого не требуется по инструкции.

- До начала работы ознакомьтесь с инструкциями. Вы должны обладать необходимыми навыками и инструментами.

- Соблюдайте осторожность при работе возле бензина. Это позволит уменьшить риск пожара или взрыва. Для очистки деталей насоса используйте только невоспламеняющиеся растворители. Следите за тем, чтобы рядом с деталями топливной системы не было сигарет, искр, открытого пламени.

ГРАФИК ОБСЛУЖИВАНИЯ

ПЕРИОДИЧНОСТЬ ТЕХОБСЛУЖИВАНИЯ (3)		После каждого применения	Первый месяц или 10 часов.	Каждые 3 месяца или 50 часов.	Каждые 6 месяцев или 100 часов.	Каждый год или 300 часов.
УЗЕЛ						
Периодичность техобслуживания указана в месяцах и в часах работы. Обслуживание осуществляется в зависимости от того, что наступит раньше.						
• Моторное масло	Проверка уровня	o				
	Замена		o		o	
• Воздушный фильтр	Проверка	o				
	Очистка			o (1)		
• Свеча зажигания	Проверка — Регулировка				o	
	Замена					o
Искрогаситель	Очистка (дополнительная деталь)				o	
• Топливный бак и фильтр	Очистка				o (2)	
• Холостой ход	Проверка — Регулировка					o (2)
• Зазор клапана	Проверка — Регулировка					o (2)
• Камера сгорания	Очистка	После каждых 500 часов (2)				
• Бензопровод	Проверка	Каждые 2 года (замена при необходимости) (2)				
Импеллер	Проверка					o (2)
Зазор импеллера	Проверка					o (2)
Впускной клапан насоса	Проверка					o (2)

• Узлы, связанные с выхлопной системой.

(1) При эксплуатации в условиях повышенной пыльности сервисные интервалы следует сократить.

(2) Если Вы не обладаете необходимыми навыками или оборудованием, рекомендуется обратиться в авторизованный сервисный центр Foxweld.

(3) Если насос используется для коммерческих целей, то для точного определения времени технического обслуживания необходимо вести учет отработанных моточасов.

ЗАПРАВКА

Остановите двигатель. Установите насос на ровную поверхность. Снимите крышку топливного бака и проверьте уровень топлива. Если топлива мало, заправьте топливный бак

ВНИМАНИЕ!

Бензин крайне огнеопасен и взрывоопасен.

При неправильном обращении с топливом можно получить ожог или травму.

Остановите двигатель. Убедитесь в том, что рядом нет горячих или искрящих предметов или открытого пламени.

Производите все действия с топливом только на открытом воздухе.

Сразу же вытирайте пролившееся топливо.

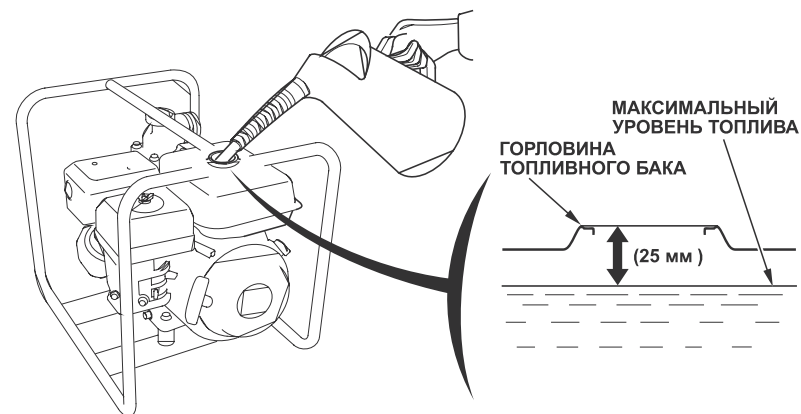

Производите заправку в условиях хорошей вентиляции при выключенном двигателе. Если двигатель до этого работал, подождите, пока он остынет. Будьте аккуратны, чтобы не пролить топливо. Следите за тем, чтобы уровень топлива не был выше уровня верхней стенки топливного бака. После заправки плотно заверните крышку топливного бака.

Не производите заправку в помещении, где пары бензина могут войти в контакт и искрами или открытым пламенем. Следите за тем, чтобы рядом с бензином не было горелок, приспособлений для барбекю, электроприборов и т.д.

Пролитый бензин может привести к пожару, также он представляет опасность для окружающей среды. Сразу же вытирайте пролившееся топливо. Бензин может повредить окрашенные и пластмассовые детали. Следите за тем, чтобы при заправке не пролить бензин. Ущерб от пролитого бензина не покрывается гарантией.

РЕКОМЕНДАЦИИ ПО ИСПОЛЬЗОВАНИЮ БЕНЗИНА

Используйте неэтилированный бензин с октановым числом 92.

Двигатели мотопомп предназначены для работы на неэтилированном бензине. Неэтилированный бензин при сгорании образует меньше отложений в двигателе и на свече зажигания, что способствует продлению срока службы насоса.

Не используйте старый или загрязненный бензин или маслобензиновые смеси. Следите за тем, чтобы в топливный бак не попало грязи или воды.

Иногда при работе насоса при больших нагрузках можно услышать звук детонации или резкий металлический звук. Это нормальное явление.

Если звук детонации или резкий металлический звук раздается при работе насоса при нормальной нагрузке (при средней скорости работы двигателя), необходимо использовать бензин другой марки. Если звук остается, обратитесь в официальный сервисный центр Foxweld.

ПРИМЕЧАНИЕ

Эксплуатация двигателя, который постоянно издает звуки детонации или резкие металлические звуки, может привести к повреждению двигателя.

Эксплуатация двигателя, который постоянно издает звуки детонации или резкие металлические звуки, считается неправильным использованием мотопомпы. Ущерб от неправильного использования не покрывается гарантией производителя.

ПРОВЕРКА УРОВНЯ МОТОРНОГО МАСЛА

Остановите двигатель. Установите насос на ровную поверхность. Проверьте уровень моторного масла.

1. Снимите крышку маслосливной горловины и протрите щуп.
2. Вставьте щуп в маслосливную горловину, но не закручивайте его. Проверьте уровень масла, оставшегося на щупе.
3. Если масла мало, налейте масло рекомендованной марки до краев отверстия масляного фильтра.
4. Плотно заверните крышку маслосливной горловины.

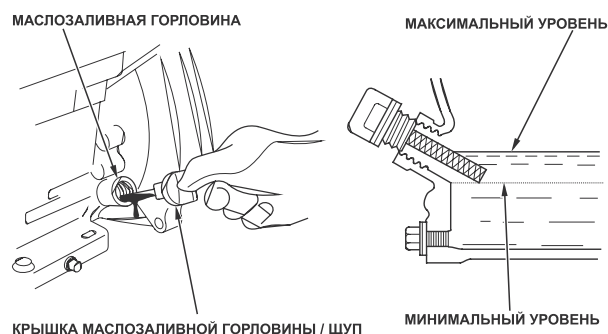

ПРИМЕЧАНИЕ

Эксплуатация двигателя с недостаточным количеством моторного масла может привести к повреждению двигателя.

ЗАМЕНА МОТОРНОГО МАСЛА

Слейте моторное масло, пока двигатель еще не остыл. Это обеспечит быстрый и полный слив масла.

1. Поставьте под двигатель соответствующую емкость для сливаемого масла. Снимите крышку маслосливной горловины, пробку сливного отверстия и уплотняющую прокладку.
2. После того как масло полностью слито, установите пробку сливного отверстия и плотно заверните ее.

Убедительно просим Вас помнить об охране окружающей среды при утилизации отработанного моторного масла. Рекомендуем слить отработанное масло в емкость с плотно закрывающейся крышкой и сдать на местный пункт приема отработанных нефтепродуктов. Не выбрасывайте отработанное масло в мусоросборные контейнеры и не выливайте на землю или в канализацию.

3. Установите мотор ровно. Налейте масло рекомендованной марки до краев отверстия масляного фильтра.
4. Плотно заверните крышку маслосливной горловины.

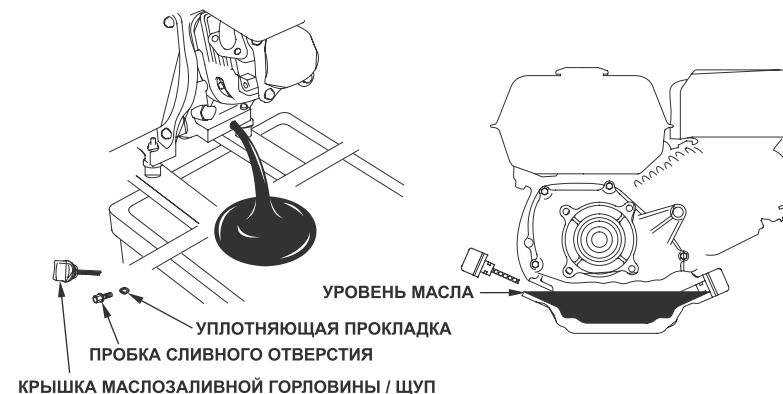

РЕКОМЕНДАЦИИ ПО ИСПОЛЬЗОВАНИЮ МОТОРНОГО МАСЛА

Моторное масло существенно влияет на работу двигателя и на продолжительность службы насоса. Используйте моторное масло для четырехтактного двигателя с мощными присадками. Рекомендуется использовать масло SAE 10W-30. Если средняя температура в Вашей местности отличается от обычной, используйте масло с соответствующим коэффициентом вязкости.

Коэффициент вязкости SAE

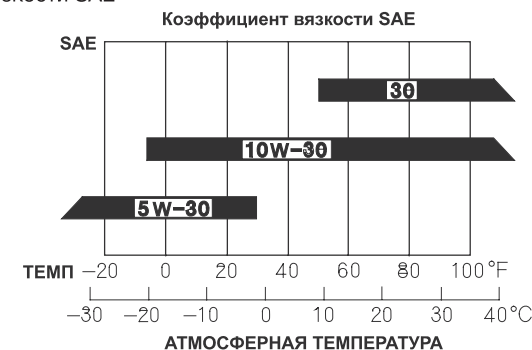

Коэффициент вязкости SAE и категория масла по классификации Американского нефтяного института указываются на упаковке моторного масла. FoxWeld рекомендует использовать масло SG, SF.

Насос рассчитан на работу при температуре воздуха от -5 °C до +40°C.

ОСМОТР ВОЗДУШНОГО ФИЛЬТРА

Отвинтите гайку и снимите кожух воздушного фильтра. Убедитесь в том, что фильтр чистый и в хорошем состоянии.

Если воздушный фильтр загрязнен, очистите его, следуя инструкциям на стр. 34. Если фильтр поврежден, замените его. Установите фильтр и кожух фильтра на место. Убедитесь в том, что все детали фильтра установлены. Плотно затяните гайку.

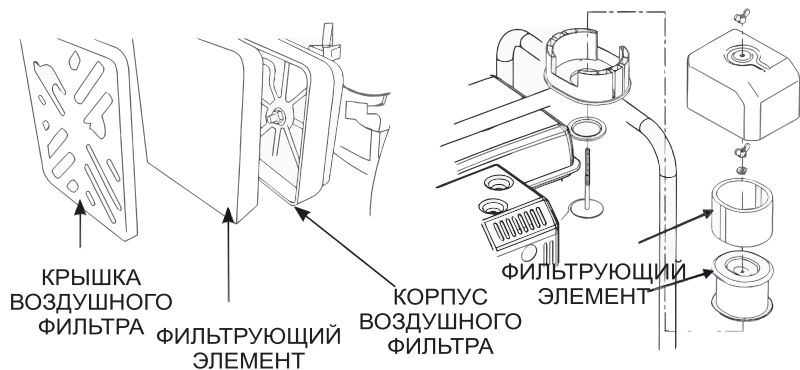

ПРИМЕЧАНИЕ

Эксплуатация двигателя без воздушного фильтра или с поврежденным воздушным фильтром приводит к загрязнению и к быстрому износу двигателя. Ущерб от эксплуатации двигателя без воздушного фильтра или с поврежденным воздушным фильтром не покрывается ограниченной гарантией дистрибьютора.

ОЧИСТКА ВОЗДУШНОГО ФИЛЬТРА

Через загрязненный воздушный фильтр в карбюратор попадает меньше воздуха, что приводит к потере мощности. Если насос эксплуатируется в условиях повышенной пыльности, очистку воздушного фильтра надо производить чаще, чем указано в ГРАФИКЕ ТЕХОБСЛУЖИВАНИЯ.

1. Промойте воздушный фильтр теплой мыльной водой, прополощите и высушите его. Или очистите воздушный фильтр с использованием невоспламеняющегося растворителя и высушите его.
2. Пропитайте воздушный фильтр не большим количеством чистого моторного масла и выжмите его, удаляя излишки масла. При избытке моторного масла в поролоновом фильтрующем элементе двигатель при первоначальном запуске будет дымить.
3. С помощью влажной ветоши удалите грязь из кожуха фильтра. Следите за тем, чтобы грязь не попала в канал, ведущий в карбюратор.

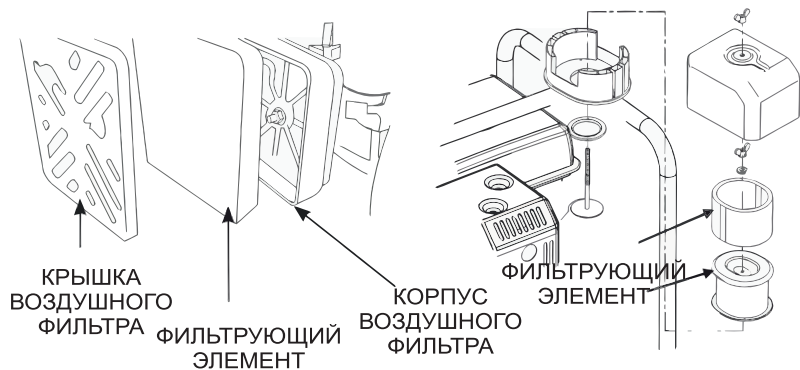

ОБСЛУЖИВАНИЕ СВЕЧИ ЗАЖИГАНИЯ

Для обслуживания свечи зажигания необходим свечной ключ. Рекомендуется использовать следующие свечи зажигания:

- BPR6ES (NGK)
- W20EPR-U (DENSO)

ПРИМЕЧАНИЕ

Использование иных свечей зажигания может привести к повреждению двигателя.

1. Снимите наконечник свечи зажигания, удалите грязь с основания свечи зажигания.
2. Вывинтите свечу зажигания при помощи свечного ключа на 13/16-дюйма

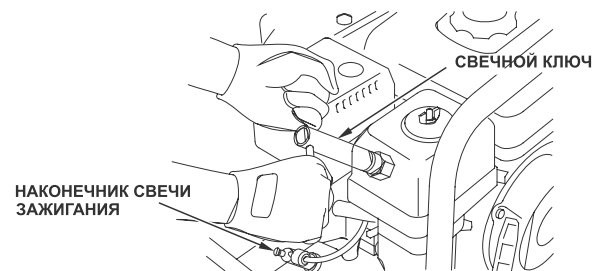

3. Осмотрите свечу зажигания. Замените свечу, если электроды изношены, или если на изоляторе присутствуют трещины.

4. Измерьте зазор свечи с помощью толщинометра.

Зазор должен составлять 0,7-0,8 мм. Если необходима регулировка, аккуратно изогните боковой электрод.

5. При установке свечи сначала завинтите ее руками. Следите за тем, чтобы не произошло свинчивания не по резьбе.

6. Используя ключ, затяните свечу так, чтобы прокладка была плотно прижата.

Если Вы ставите старую свечу, достаточно завинтить ее ключом на 1/8-1/4 оборота.

Если Вы ставите новую свечу, завинтите ее ключом на 1/2 оборота.

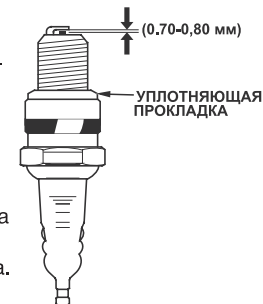

ПРИМЕЧАНИЕ

Недостаточно плотно завинченная свеча может перегреться и повредить двигатель. Слишком плотно завинченная свеча может повредить цилиндр двигателя.

7. Установите наконечник свечи на свечу зажигания.

ХРАНЕНИЕ

ПОДГОТОВКА К ХРАНЕНИЮ

Для большей сохранности насоса перед хранением следует провести соответствующую подготовку. Следующие меры позволят избежать влияния коррозии на функциональность и внешний вид мотопомпы, а так-же облегчат запуск мотопомпы после хранения.

Очистка

1. Очистите двигатель и насос.

Производите очистку вручную. Следите за тем, чтобы вода не попала в воздушный фильтр или в отверстие глушителя. Следите за тем, чтобы вода не попала в приборы управления насосом, а также в те места, где она не высохнет и сможет привести к образованию ржавчины.

ПРИМЕЧАНИЕ

- При использовании садового шланга или аналогичного моющего оборудования вода может попасть в воздушный фильтр или в отверстие глушителя. Далее вода может впитаться в воздушный фильтр или попасть в цилиндр двигателя.
- Если вода попадет на горячий двигатель, то двигатель может быть поврежден. Если двигатель работал, то перед очисткой должно пройти, по меньшей мере, полчаса.

2. Вытрите насухо все поверхности.
3. Залейте чистую воду в насосную камеру, запустите двигатель и дайте ему прогреться до нормальной рабочей температуры.

ПРИМЕЧАНИЕ

Работа без воды приведет к разрушению уплотнения насоса. Убедитесь в том, что в насосной камере есть вода.

4. Остановите двигатель, подождите, пока он остынет.
5. Откройте крышку слива насоса и ополосните насосную камеру чистой водой. Слейте воду из насосной камеры, закройте крышку слива насоса.
6. После того как мотопомпа была очищена и просушена, закрасьте места с поврежденной краской и покройте места, которые могут заржаветь, тонким слоем масла. Смажьте приборы управления силиконовой смазкой из пульверизатора.

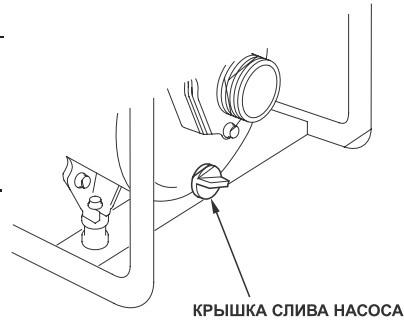

ТОПЛИВО

Бензин при хранении окисляется. При использовании старого бензина пуск мотопомпы будет затруднен. При хранении заправленного насоса в топливной системе могут образоваться отложения. В результате этого может быть поврежден карбюратор и прочие компоненты топливной системы.

Время, в течение которого можно хранить мотопомпу, заправленную бензином, зависит от марки бензина, температуры в месте хранения, количества бензина в баке. Чем больше воздуха в топливном баке и чем выше температура в месте хранения, тем быстрее происходит окисление бензина. Топливо может начать оказывать неблагоприятное действие через несколько месяцев или даже быстрее, если бензин в момент заправки был не свежим.

Гарантия не распространяется на повреждения топливной системы и двигателя, вызванные неправильной подготовкой к хранению.



Слив бензина из топливного бака и карбюратора

1. Поставьте под карбюратор емкость, предназначенную для хранения бензина. Используйте воронку, чтобы избежать пролива топлива.

2. Вывинтите сливную пробку карбюратора, снимите отстойник для топлива, установите топливный кран в положение «ВКЛ». Бензин крайне огнеопасен и взрывоопасен. При неправильном обращении с топливом можно получить ожог или травму.

ВНИМАНИЕ!

- Убедитесь в том, что рядом нет горячих или искрящих предметов или открытого пламени.
- Производите все действия с топливом только на открытом воздухе.
- Сразу же вытирайте пролившееся топливо

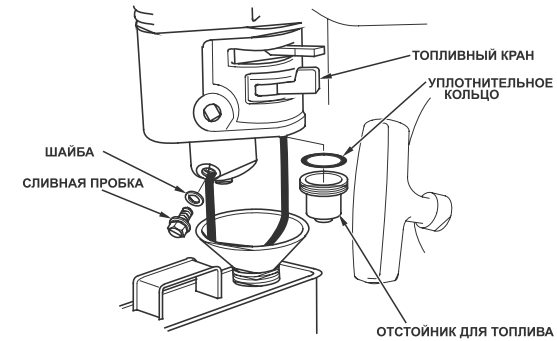

3. После того как бензин полностью слит, установите отстойник для топлива и сливную пробку. Плотно затяните их.

МОТОРНОЕ МАСЛО

1. Смените моторное масло.
2. Снимите свечу зажигания.
3. Налейте столовую ложку (5-10 см) чистого моторного масла в цилиндр.
4. Несколько раз потяните за рукоятку стартера, чтобы масло распределилось по цилиндру.
5. Установите свечу зажигания.
6. Потяните за рукоятку стартера, пока не почувствуете сопротивление. Тем самым Вы закроете клапаны и предотвратите попадание влаги в цилиндр. Плавно верните рукоятку стартера в исходное положение.

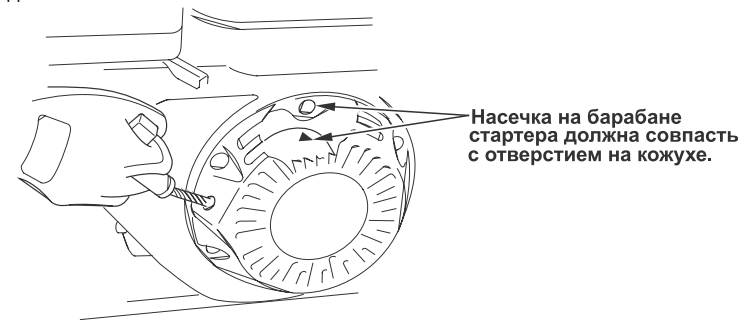

МЕРЫ ПРЕДОСТОРОЖНОСТИ ПРИ ХРАНЕНИИ

Если насос будет храниться с бензином в топливном баке и карбюраторе, необходимо обратить внимание на опасность воспламенения паров бензина.

Мотопомпа должна храниться в хорошо вентилируемом помещении, рядом не должно находиться приборов, работа которых связана с открытым пламенем (топки, водонагреватели, сушилки). Избегайте хранения мотопомпы в помещении, где установлен электромотор или работают иные электроприборы.

По возможности избегайте мест с высокой влажностью, так как влажность способствует коррозии.

Если в топливном баке есть бензин, установите топливный кран в положение «ВЫКЛ», чтобы избежать утечки бензина.

Установите насос на ровную поверхность. Хранение на наклонной поверхности может привести к утечке моторного масла или бензина. Убедитесь в том, что двигатель и выхлопная система насоса остыли. Накройте насос, чтобы предотвратить попадание в него пыли. Не накрывайте мотор полиэтиленовой пленкой, так как она будет препятствовать испарению влаги, способствуя коррозии.

ИСПОЛЬЗОВАНИЕ НАСОСА ПОСЛЕ ХРАНЕНИЯ

Проверьте насос, следуя инструкциям главы «ПЕРЕД НАЧАЛОМ РАБОТЫ» настоящего руководства.

Если перед хранением бензин был слит, залейте в топливный бак свежий бензин. Убедитесь в том, что бензин, который вы используете для заправки, свежий. С течением времени бензин окисляется, что может привести к трудностям при запуске двигателя.

Если перед хранением Вы заливали в цилиндр масло, после запуска двигатель будет некоторое время дымить. Это нормальное явление.

ТРАНСПОРТИРОВКА

Если мотопомпа работала, подождите 15 минут, чтобы она остыла, и только потом осуществляйте погрузку на транспортное средство. Насос с горячим двигателем и системой выхлопа может повредить детали транспортного средства.

Следите за тем, чтобы насос при транспортировке находился в горизонтальном положении. Это позволит избежать утечки бензина. Установите топливный кран в положение «ВЫКЛ».

УСТРАНЕНИЕ НЕИСПРАВНОСТЕЙ

ДВИГАТЕЛЬ

Двигатель не заводится	Вероятная причина	Действия
Проверьте приборы управления	Закрыт топливный кран	Откройте топливный кран position
	Открыта воздушная заслонка	Установите рычаг ВОЗДУШНОЙ ЗАСЛОНКИ в положение «ЗАКРЫТО» (если двигатель не прогрет)
	Переключатель зажигания в положении «ВЫКЛ»	Установите переключатель зажигания в положение «ВКЛ»
Проверьте топливо	Нет топлива	Заправьте топливо
	Некачественное топливо; насос хранился с бензином или был заправлен некачественным бензином	Слейте бензин из топливного бака и карбюратора. Заправьте свежий бензин
Выньте и осмотрите свечу зажигания	Свеча неисправна, загрязнена, неправильный зазор между электродами	Отрегулируйте зазор или замените свечу
	В свече зажигания топливо.	Высушите свечу зажигания. Запускайте двигатель, установив манетку газа в положение «БЫСТРО»
Обратитесь к официальному дилеру Foxweld.	Загрязнение топливного фильтра, поломка карбюратора, системы зажигания, клапанов и т.д.	Замена или ремонт неисправных компонентов
Потеря мощности	Вероятная причина	Действия
Проверьте воздушный фильтр	Засорился воздушный фильтр	Очистите или замените фильтр
Проверьте топливо	Некачественное топливо; насос хранился с бензином или был заправлен некачественным бензином	Слейте бензин из топливного бака и карбюратора. Заправьте свежий бензин
Обратитесь к официальному дилеру Foxweld	Загрязнение топливного фильтра, поломка карбюратора, системы зажигания, клапанов и т. д.	Замена или ремонт неисправных компонентов

Насос не работает	Вероятная причина	Действия
Проверьте насосную камеру	В камере нет воды	Заправьте воду
Проверьте всасывающий шланг	Шланг сплюснут или неисправен	Замените всасывающий шланг
	Фильтр не полностью находится под водой	Погрузите фильтр и конец всасывающего шланга под воду
	Подсос воздуха в шланговом соединителе	Замените уплотняющую прокладку, если она повреждена. Плотнo затяните соединитель и зажим
	Засорился фильтр	Очистите фильтр
Измерьте высоты всасывания и выпуска	Слишком большая высота	Измените положение насоса и шлангов, чтобы уменьшить высоту
Насос неудовлетворительно	Вероятная причина	Действия
Проверьте всасывающий шланг	Шланг сплюснут, неисправен, слишком длинный, слишком маленького диаметра	Замените всасывающий шланг
	Подсос воздуха в шланговом соединителе	Замените уплотняющую прокладку, если она повреждена. Плотнo затяните соединитель и зажим
	Засорился фильтр	Очистите фильтр
Проверьте выпускной шланг	Шланг неисправен, слишком длинный, слишком маленького диаметра.	Замените выпускной шланг
Измерьте высоты всасывания и выпуска	Слишком большая высота	Измените положение насоса и шлангов, чтобы уменьшить высоту

Модель	600W50	1100W80	1500W100
Тип двигателя	Бензиновый, 4-х тактный, одноцилиндровый, с принудительным воздушным охлаждением.		
Модель двигателя	KM170F	KM170F	KM190F
Объем двигателя, см ³	210cc	210cc	420cc
Максимальная мощность двигателя, Л.С	7	7	15
Топливный бак, л.	3,6	3,6	6,5
Масло в картере, л	0,6	0,6	1,1
Средний расход топлива, л/час	1,51	1,51	2,9
Система защиты двигателя от аварийного уровня масла	Да	Да	Да
Запуск	Ручной	Ручной	Ручной
Тип насоса	Центробежный	Центробежный	Центробежный
Качество воды	Чистая	Чистая	Чистая
Размер частиц, мм	до 4	до 4	до 4
Диаметр входного отверстия, дюймы/мм	2"/50	3"/80	4"/100
Диаметр выходного отверстия, дюймы/мм	2"/50	3"/80	4"/100
Глубина всасывания, м	7	7	7
Высота напора, м	26	28	28
Производительность, л/мин	600	1100	1500
Размер ДхШхВ, мм	450*395*365	475*360*415	620*450*550
Вес нетто, кг	20	21	44

МОДИФИКАЦИЯ КАРБЮРАТОРА ДЛЯ РАБОТЫ НА БОЛЬШИХ ВЫСОТАХ

На больших высотах меняется соотношение топлива и воздуха в карбюраторе, что отрицательно сказывается на работе мотопомпы и приводит к увеличению потребления топлива. Перенасыщенная топливоздушная смесь загрязняет свечу зажигания, что затрудняет запуск двигателя. При длительной работе на высотах, отличных от расчетных, увеличивается количество вредных веществ в выхлопе.

Работу карбюратора на больших высотах можно улучшить, внося особые модификации. Если Вы работаете на высотах более 1500 метров, обратитесь к официальному дилеру для внесения таких модификаций. Модифицированный двигатель будет отвечать требованиям охраны окружающей среды.

Даже после этого двигатель может терять до 3,5 % мощности на каждые 300 м высоты. Однако без соответствующей модификации двигатель будет терять еще большую долю мощности

ПРИМЕЧАНИЕ

Использование насоса на высотах меньших, чем те на которые рассчитаны настройки карбюратора, может привести к перегреву и повреждению двигателя, так как в карбюраторе будет слишком много воздуха. Если после модификации Вы используете насос на малых высотах, обратитесь к дилеру для восстановления исходных настроек карбюратора

Срок службы

Рекомендованное время бесперебойной работы мотопомпы - не более 8 часов в сутки. При выполнении всех требований настоящей инструкции по эксплуатации срок службы мотопомпы составляет 5 лет.

Утилизация

По окончании срока службы не выбрасывайте технику в бытовые отходы! Отслужившее свой срок оборудование должно утилизироваться в соответствии с Вашими региональными нормативными актами по утилизации техники и оборудования.

Условия хранения

Если предполагается, что мотопомпа не будет эксплуатироваться длительное время, то необходимо выполнить специальные мероприятия по консервации. Место хранения должно быть защищено от пыли и атмосферных воздействий (дождь, снег, резкие перепады температур и т.д.).

Транспортные расходы не входят в объем гарантийного обслуживания.

Адреса гарантийных сервисных центров вы можете посмотреть на сайте: foxweld.ru

E-mail сервисного центра: help@foxweld.ru

ГАРАНТИЙНЫЙ РЕМОНТ ОСУЩЕСТВЛЯЕТСЯ ПРИ СОБЛЮДЕНИИ СЛЕДУЮЩИХ УСЛОВИЙ:

1. Имеется в наличии документ, подтверждающий приобретение оборудования и правильно заполненный гарантийный талон. Он дает пользователю оборудования право на бесплатный гарантийный ремонт (устранение недостатков, возникших по вине производителя) в течении гарантийного срока. Если в гарантийном талоне не заполнена дата продажи, то гарантийный срок исчисляется с даты производства изделия. В случаях, когда в соответствии с положениями Закона «О защите прав потребителей» возможен возврат товара с недостатками, срок, в течение которого оборудование с недостатками может быть возвращено продавцу составляет 14 дней. Возвращаемый товар должен иметь заводскую комплектацию. Для сервисного ремонта необходимо предъявить правильно заполненный талон сервисного обслуживания с печатью торгового предприятия и датой продажи, подписью покупателя. Если изделие, предназначенное для бытовых (непрофессиональных) нужд, эксплуатировалось в коммерческих целях (профессионально), срок гарантии составляет (один) месяц со дня продажи. Дефекты сборки инструмента, допущенные по вине изготовителя, устраняются бесплатно в течение 45 (сорока пяти) дней со дня предоставления потребителем требований об устранении недостатков изделия, после проведения диагностики изделия техническим центром.
2. Предоставление неисправного инструмента в чистом виде.

УСЛОВИЯ И ОГРАНИЧЕНИЯ ГАРАНТИИ**ГАРАНТИЙНОЕ ОБСЛУЖИВАНИЕ НЕ ПРЕДОСТАВЛЯЕТСЯ:**

1. На изделие с удаленным, стертым или измененным заводским номером, а также если данные на инструменте не соответствуют данным в гарантийном талоне;
2. Предметом гарантии не является неполная комплектация изделия, которая могла быть обнаружена при продаже изделия. Претензии от третьих лиц не принимаются;
3. На последствия самостоятельного ремонта, разборки, чистки и смазки инструмента в гарантийный период (не требуемые по инструкции эксплуатации), о чем свидетельствуют, например, заломы на шлицевых частях крепежа корпусных деталей;
4. На детали, предназначенные для предохранения основных узлов оборудования;
5. На неисправности, возникшие в результате несообщения о первоначальной неисправности;
6. На инструмент, который эксплуатировался с нарушениями инструкции по эксплуатации или не по назначению;
7. На повреждения, дефекты, вызванные внешними механическими воздействиями, воздействием агрессивных средств и высоких температур или иных внешних факторов, таких как дождь, снег, повышенная влажность и др.;
8. На выход из строя вследствие несоответствия параметрам питающей электросети, указанным на изделии (выход из строя силовой части оборудования и защитных устройств);
9. На неисправности, вызванные использованием некачественного бензина и топливной смеси, что ведет к выходу из строя цилиндра-поршневой группы;
10. На использование принадлежностей, расходных материалов (в т.ч. топлива и топливных смесей) и запчастей, не рекомендованных или не одобренных производителем;

11. При наличии внутри изделия посторонних предметов, насекомых, пыли, материалов и отходов производства.
12. На недостатки изделий, возникшие вследствие технического обслуживания и внесения конструктивных изменений лицами, организациями, не являющимися авторизованными сервисными центрами
13. На неисправности, вызванные использованием неоригинальных запасных частей и принадлежностей;
14. На использование моторного масла, не соответствующего спецификации, которое вызывает повреждение двигателя, уплотнительных колец, топливopроводов или топливного бака;
15. На воздействие высокой температуры, залегание поршневых колец, задиры, потертости царапины на рабочей поверхности цилиндра и поверхности поршня, разрушение или оплавление опорных подшипников и вкладышей цилиндро-поршневой группы, одновременное перегорание ротора и статора, обеих обмоток статора;
16. На недостатки изделий, возникшие вследствие эксплуатации с не устраненными иными недостатками;
17. На эксплуатацию в неблагоприятных условиях (механические примеси в воде, повышенная запыленность воздуха и т.п.) и/или с применением некачественных горюче-смазочных материалов;
18. На неисправности, вызванные работой на тормозе цепи, что приводит к оплавлению корпуса;
19. На естественный износ изделия и комплектующих в результате интенсивного использования;
20. На такие виды работ, как регулировка, чистка, смазка, замена расходных материалов, а также периодическое обслуживание и прочий уход за изделием, оговоренные в Руководстве оператора (инструкции по эксплуатации);
21. На выход из строя деталей в результате кратковременного блокирования при работе;
22. Устранение неисправностей, признанных как гарантийный случай, осуществляется авторизованным сервисным центром. Неисправная продукция (при обмене) и/или детали не подлежат возврату покупателю.
23. Несвоевременного проведения в процессе эксплуатации (хранения) соответствующего технического обслуживания и/или профилактических работ, в сроки, указанные в руководстве по эксплуатации.
24. На перегрузку оборудования, повлекшую выход из строя силовой части сварочного аппарата, электродвигателя, генератора или других узлов и деталей. К безусловным признакам перегрузки изделия относятся, помимо прочего: появление цветов побежалости, деформация или оплавление деталей и узлов изделия, потемнение или обугливание изоляции проводов электродвигателя под воздействием высокой температуры, залегание поршневых колец, задиры, потертости царапины на рабочей поверхности цилиндра и поверхности поршни, разрушение или оплавление опорных подшипников и вкладышей цилиндро-поршневой группы, одновременное перегорание ротора и статора, обеих обмоток статора;
25. Гарантийные иски принимаются в течение гарантийного срока. Для этого неисправная продукция должна быть предъявлена в сервисный центр с полностью заполненным гарантийным талоном, подтверждающим дату покупки продукции и её наименование. Продукция, предъявленная в сервисный центр в частично или полностью разобранном виде, под действие гарантии не подпадает. Все расходы и риски по демонтажу, монтажу, погрузке и разгрузке, перевозке продукции в сервисный центр несет владелец продукции. Гарантия не предусматривает компенсацию прямых или косвенных расходов, связанных с гарантийным ремонтом (перевозки, суточные, проживание, доставку неисправной

продукции от покупателя в сервисный центр и т.д.), а также диагностику исправной продукции;

26. Другие претензии, кроме упомянутого права на бесплатное устранение недостатков продукции, под действие гарантии не подпадают. На основании гарантии не возмещается прямой или непосредственный ущерб, вызванный вышедшей из строя (неисправной) продукцией;
27. Гарантия не распространяется на узлы и детали, являющиеся расходными, быстроизнашивающимися материалами, к которым относятся: электрододержатели, кабели, зажимы для подключения заземления, соединители кабельные, сварочные горелки и их быстроизнашивающиеся детали, газовые сопла, сопла тока, изоляционные кольца, подающие ролики проволокподающих устройств, направляющие каналы, сальники, манжеты, уплотнения, поршневые кольца, цилиндры, клапаны, графитовые щетки, подшипниковые опоры, пыльная цепь и лента, пыльная шина, соединительные муфты, ведущие и ведомые звездочки, болты, гайки, курки, триммерные головки, направляющие ролики, защитные кожухи, приводные ремни и шкивы, гибкие валы, крыльчатка, фланцы крепления, ножи, элементы натяжения и крепления режущих органов, резиновые амортизаторы, резиновые уплотнители, детали механизма стартера, свечи зажигания, лента тормоза цепи, воздушный и топливный фильтры, крышка бачков, включатель зажигания, рычаг воздушной заслонки, пружина сцепления, угольные щетки, червячные колеса, тросы, провод питания, кнопка включения, лампочки, аккумуляторы, виброрвалы, вибронаконечники, шланги, пистолеты, форсунки, копыа, насадки, пенокомплекты, аккумуляторы, щупы мультиметров, упаковочные кейсы и т.д.

Настоящие гарантийные обязательства не затрагивают установленных действующих законодательством прав владельца в отношении дефектных изделий.

Изготовлено по заказу FoxWeld в КНР

Дата изготовления - см. на аппарате 000000_г_мм_0000.

